

ゲームボーイ[®]専用カートリッジ

DMG-NWJ

ぬぽ

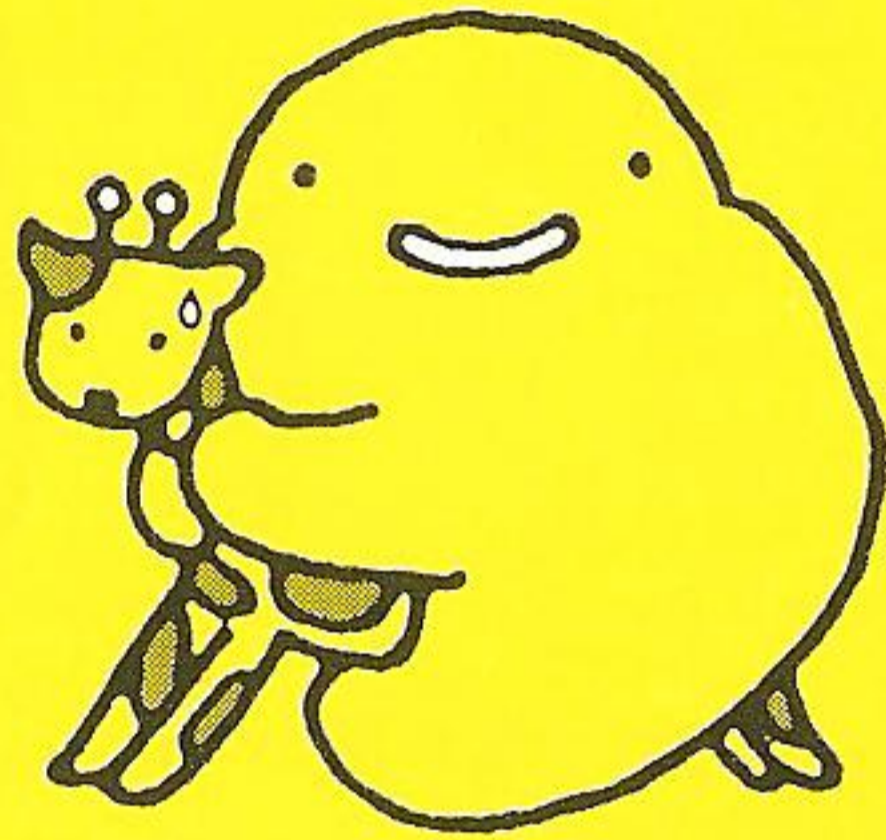

とりあつかい
取扱

せつめいしょ
説明書



アイレム株式会社

〒550 大阪市西区西本町1丁目11番9号
岡本興産ビル

ゲームボーイ[®]は任天堂の商標です。

ごあいさつ

このたびは、アイレムのゲームボーイ専用ソフト「ぬ〜ぼ〜」をお買い上げいただき、誠にありがとうございます。ご使用になる前にこの「取扱説明書」をよくお読みいただき、正しい方法で楽しくお遊びください。なお、この「取扱説明書」は大切に保管してください。

使用上の注意

- 1) 長時間ゲームをするときは、健康のため1時間ないし2時間ごとに10分から15分の小休止をしてください。
- 2) 精密機器ですので、極端な温度条件下での使用や保管および強いショックを避けてください。また絶対に分解したりしないでください。
- 3) 電源スイッチをむやみにON・OFFしないでください。また電源スイッチをONにした状態で、外部電源端子からDCプラグを抜き差ししないでください。
- 4) 電源スイッチをONにした状態で、乾電池が無くなるまで放置しないでください。
- 5) 端子部に触れたり、水にぬらさないようにしてください。故障の原因になります。
- 6) シンナー・ベンジン・アルコール等の揮発油でふかないでください。

ぬぼ〜

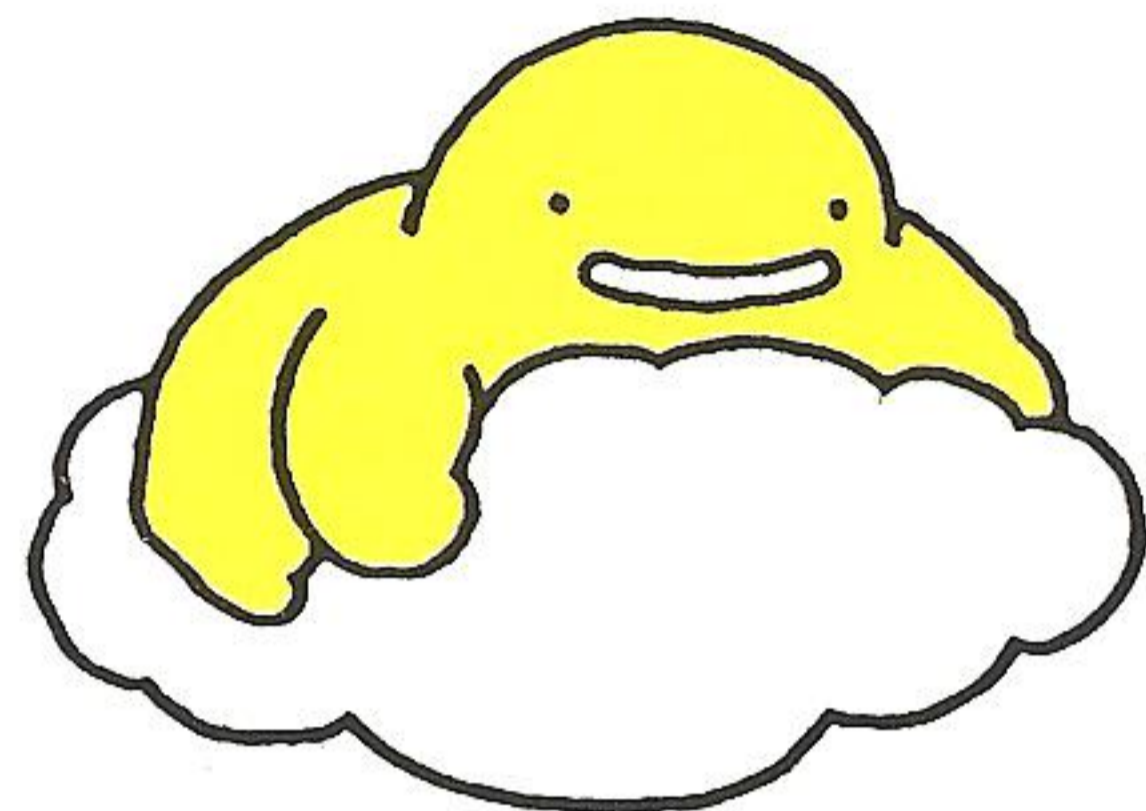

もくじ

ストーリー	2
ゲームをはじめる前に	3
パスワードではじめるとき	4
操作方法	5
地形のポイント	6
アイテムの紹介	7
ステージ	10

ストーリー

ある日の朝のことです。

目を覚ましたぬ〜ぼ〜はおどろきました。どうしたことでしょう。

ぬ〜ぼ〜が今いるのは、きのう眠った部屋ではなく無人島なのです。

まわりは広い海。サメまで泳いでいます。どうやって海に出ようかな？

どうやって家にかえろうかな？

さあ、ぬ〜ぼ〜のゆかいな冒険の始まりです！！

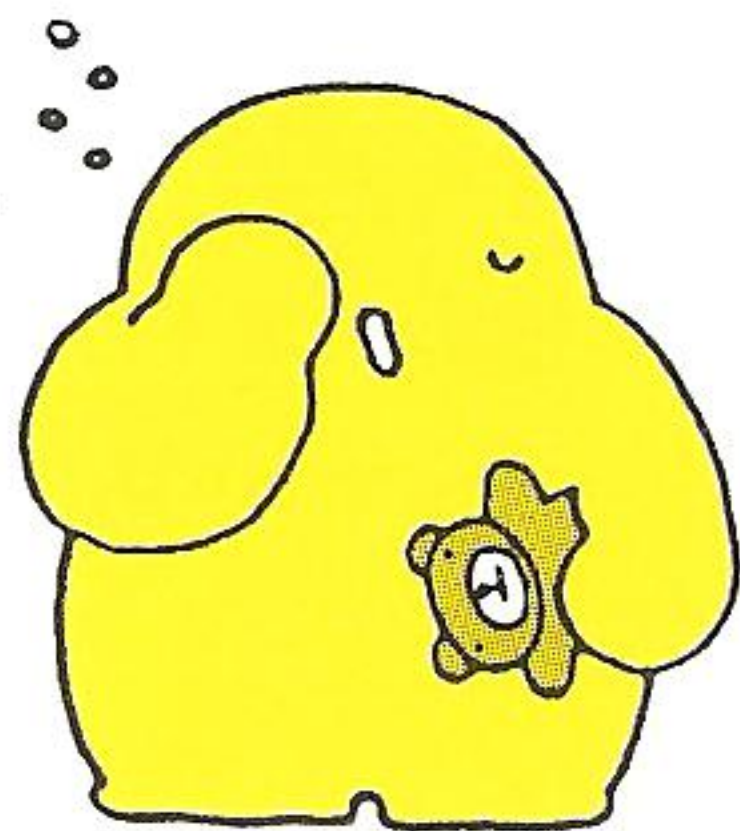

ゲームをはじめる前に^{まえ}

- ゲームボーイのカートリッジを正しくセットしてください。電源スイッチを入れると「Nintendo」の表示についてぬ〜ぼ〜が「IREM」のロゴを完成させます。その後、「ぬ〜ぼ〜」のタイトル画面になります。



- 次にスタートボタンを押すと画面2になります。+ボタンの上下ではじめからあそぶにカーソルを合せスタートボタンかAボタンを押すとゲームが始まります。



パスワードではじめるとき

■ステージが終わるごとにパスワードが表示されますので、控えておきましょう。

■前のページの画面2でつづきをあそぶを選びます。控えておいたパスワードと同じ組み合わせを作ってください。Aボタンを押すと次々キャラクターが変わります。

+ボタンの左右でカーソルを移動できます。

控えておいたパスワードと同じになったら

+ボタンの上下でこれでいいよにぬ〜ぼ〜を合せて、スタートボタンを押してください。

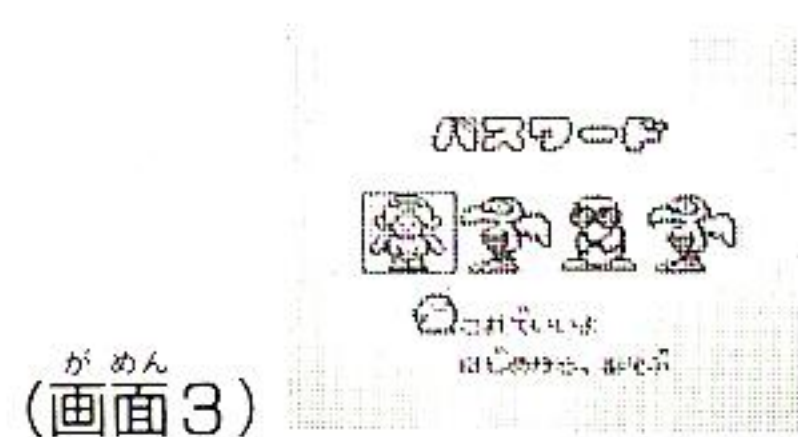

(画面3)

つづきのステージからゲームができます。

そうさほうほう 操作方法

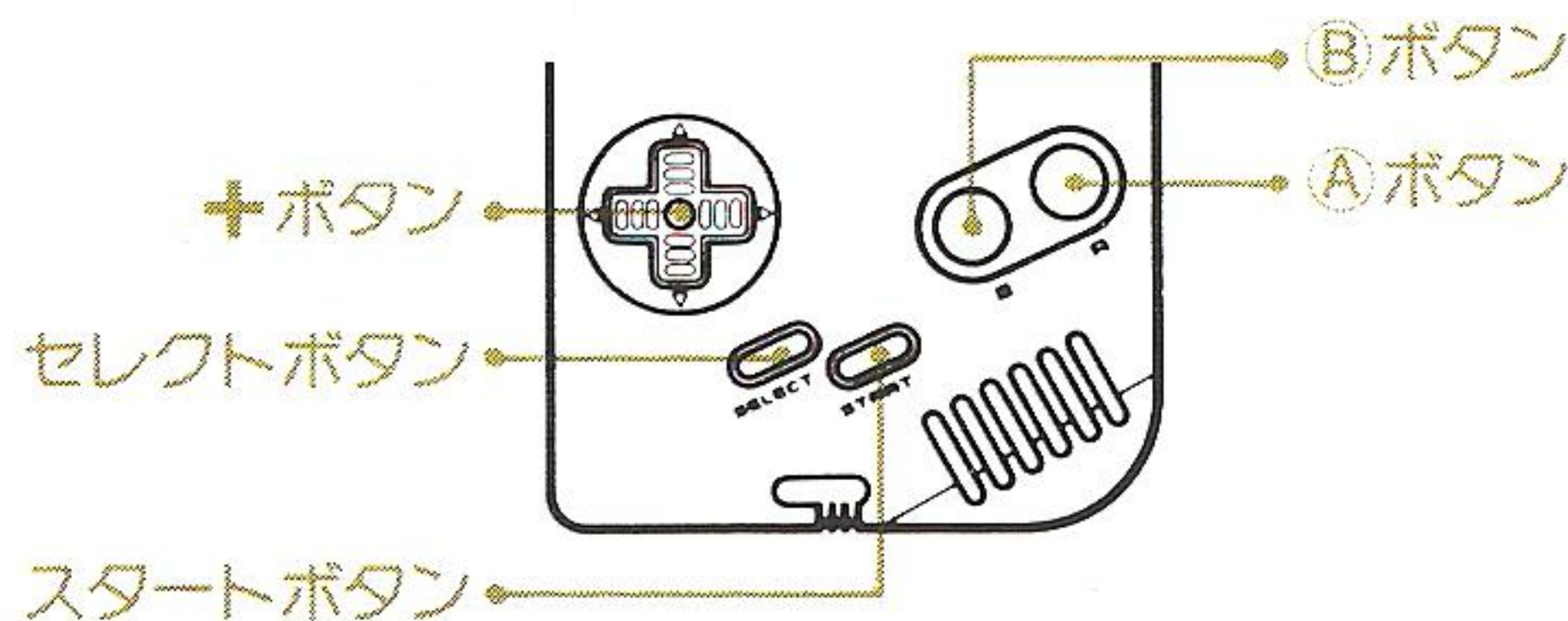

+ボタン ……ぬ〜ぼ〜の移動

Aボタン ……物を拾う・使う

Bボタン ……物を置く

スタートボタン パスワードを表示

セレクトボタン 次の目的地を示す矢印

スタートボタン+セレクトボタン

そのステージの始めに戻れます。

ちけい 地形のポイント

のぼる・おりる

ハシゴや少しの段差はのぼりおり
できます。登れる木もあります。

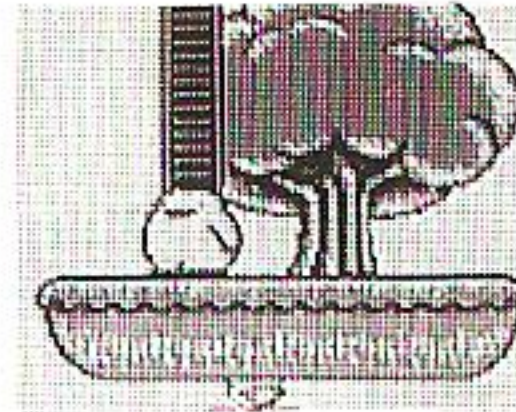

こわいよー

高いところや海は進めません。
進む方法を考えてみましょう。

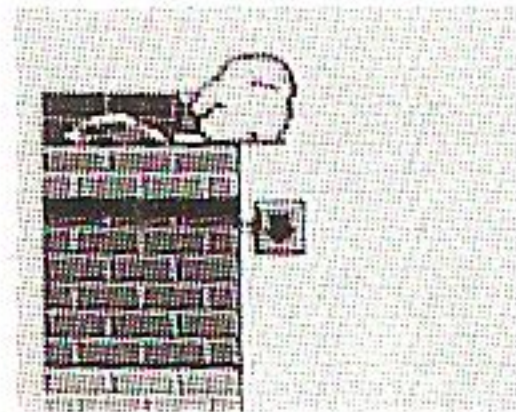

ブロック

積み重ね方を工夫しながら進ま
しょう。

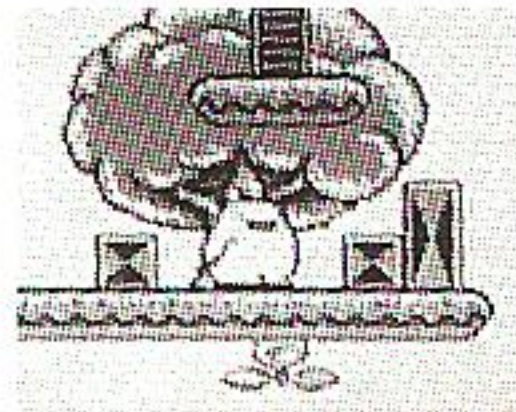





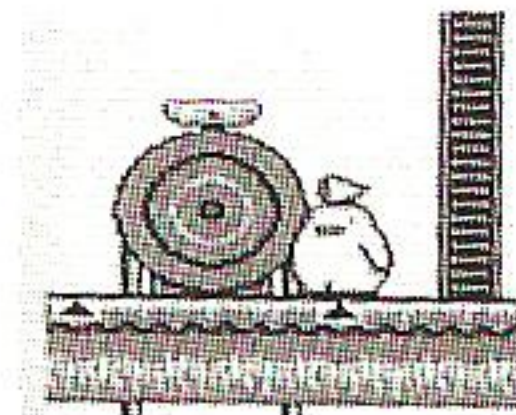

滑車

滑車は▲の位置に立って乗り降り
しましょう。

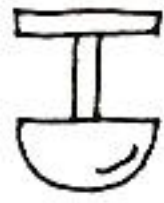

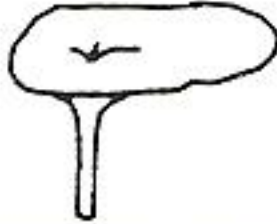
しょうかい アイテムの紹介

アイテム	名前
	ブロック
	ボート
	ホッピング
	ぼう 棒
	ぬの 布
	バケツ

アイテム	名前
	スコップ
	どんぐり
	ふえ 笛
	は 葉っぱ
	きたかぜ ふくろ 北風の袋
	パラセール
	ハート

アイテム	名前
	き 木の 実
	クラッカー
	ヘリコプタ ーの部品 <small>ぶひん</small>
	つりざお
	おお 大きな いし 石
	コップ
	プレゼント

ステージ

くじらステージ

ステージをえらぼう!

りす
ステージ

もぐら
ステージ

とり
ステージ

ぜんぶおわ
全部終わった

はい

サンタステージ

おわり

いいえ

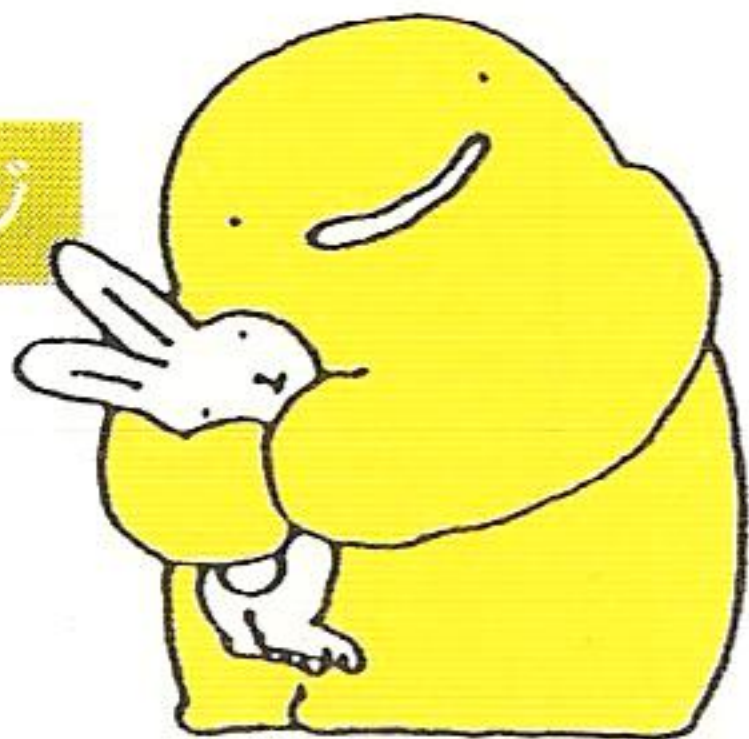

くじらステージ

くじらくんを海にいるお母さんく
じらの元^{もと}に返^{かえ}してあげてね。

りすステージ

寒い^{さむ}なあー。いたずらものの北風^{きたかぜ}
くんのしわざだな!

もぐらステージ

シャワーが止^とまって暑い^{あつ}あつい。
シャワーの栓^{せん}を全部^{ぜんぶ}開^あけよう。

とりステージ

ヘリコプターのかけらをさがして
ね。太陽^{たいよう}と台風^{たいふう}のけんかは、太陽^{たいよう}
に水^{みず}を一杯^{いっぱい}あげるとおさまるんだヨ。

サンタステージ

サンタさんの落^{おと}したプレゼントを
さがしてね。

パスワード

● アイレムファンクラブ会員募集中 ●

うら

・ 郵便番号
・ 住所
・ 氏名
・ 電話番号

表

切手 550 □□
 大阪市西区西本町
 1丁目11番9号
 岡本興産ビル
 アイレム株
 アイレムパーティー
 「入会案内書」係

● ゲームに関するお問い合わせは ●

TEL06(534)1060 アイレム・パーティ係まで
 受付時間：月～金（午後1:00～午後5:00）

● テレホンサービス ●

札幌(011)685-9131 東京(03)3823-5130
 名古屋(052)323-0270 大阪(06)535-0651
 福岡(092)475-9400

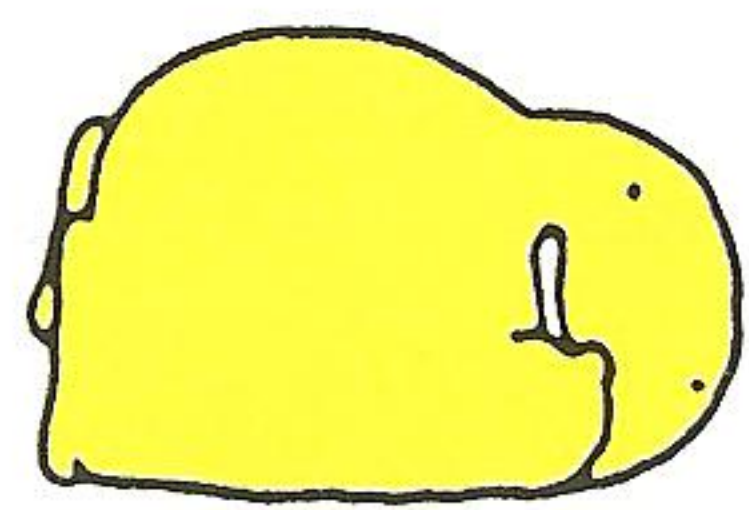

パスワードを
ひかえるこあひう

©1992 IREM MADE IN JAPAN

© NOOBOW PRODUCTIONS. 禁無断転載

FOR SALE and USE IN JAPAN ONLY
 本品の輸出、使用営業及び賃貸を禁じます。